

# VEDLIGEHOLDELSES- VEJLEDNING

Get  
denne vejledning  
under bestikind-  
deleren

DK

WV 980 011

Lakerede/malede låger  
Låger, skuffer m.v., der er behandlet med lak, har en modstandsdygtig og glat overflade. Den daglige rengøring foretages ved aftørring med en ren klud, hårdt opvredet i lunke vand. For efter med en tør klud. Fedtpletter, som ikke kan fjernes på denne måde, aftørres med en klud, hårdt opvredet i vand, tilsat et almindeligt, mildt opvaskemiddel (maks. 1 teskefuld pr. liter vand). For efter med en tør klud. Special laminatens kan købes hos nærmeste HTH forhandler. Microfiberklud kan ligeledes anvendes ved rengøring af laminat. Farvede mærker fra sko eller lignende kan for- sigtigt fjernes med rensoberzin (0,8% brandaræne). For efter med en fugtig klud. Undgå at behandle Deres skabe med nogle af de forskellige plejemidler til møbler, som findes i handelen, da disse midler ændrer overfladernes karakter. Salmiakholdige rengøringsmidler må kun anvendes efter fortynding med vand. Kaffemaskiner og andre dampafgivende produkter må ikke stilles under overskabe.

Laminatbelagte låger  
Låger, skuffer m.v., der er laminatbelagte, har en modstandsdygtig og glat overflade. Den daglige rengøring foretages ved aftørring med en ren klud, hårdt opvredet i lunke vand. For efter med en tør klud. Fedtpletter, som ikke kan fjernes på denne måde, aftørres med en klud, hårdt opvredet i vand, tilsat et almindeligt, mildt opvaskemiddel (maks. 1 teske pr. liter vand). For efter med en tør klud. Special laminatens kan købes hos nærmeste HTH forhandler. Microfiberklud kan ligeledes anvendes ved rengøring af laminat. Farvede mærker fra sko eller lignende kan for- sigtigt fjernes med rensoberzin (0,8% brandaræne). For efter med en fugtig klud. Undgå at behandle Deres skabe med nogle af de forskellige plej- midler til møbler som findes i handelen, da disse af disse midler ændrer overfladernes karakter. Salmiakholdige rengøringsmidler må kun anvendes efter fortynding med vand. Bemærk! Kamrer (hvide i visse håndcremer) - kan adhele på laminaten. Kaffemaskiner og andre damp- afgivende produkter må ikke stilles under overskabe.

Hylder  
Overfladen på hylder består af melamin, som er meget slidtærk. Hengeringen foretages med en klud, opvredet i vand, tilsat et almindeligt, mildt opvaskemiddel (maks. 1 teskefuld pr. liter vand). Efterfulgt fjernes med sprit.

Laminatbordplader  
Laminatbordplader har en meget slidtærk overflade, som dog kan blive ridset, hvis man f.eks. skærer direkte på pladen. Garantien dækker ikke, hvis der er opstået skader fra knive eller andre ridende genstande, f.eks. keramik. Ligeledes vil garantien ikke dække, hvis der er brugt skurepul- ver til rengøring af bordpladen. Den daglige rengøring foretages ved aftørring med en klud, hårdt opvredet i vand, tilsat et almindeligt, mildt opvaskemiddel (maks. 1 teskefuld pr. liter vand). Vanskelige pletter kan forsegles fjernes med vand tilsat klórín i forholdet 1 del klórín til 1 del vand - brug alternativt acetone - husk tilstrækkelig udluftning. Bemærk: Trækkanter tåler hverken klórín eller acetone. Pladen vaskes med lunke vand efter behandling med rengøringsmidler. Ved installation af opvaskemaskine skal dampspærre opsættes under bordplade. Ved specialbordplader monteres og vedligeholdes disse efter den vejledning, der medfølger pladen. HTH yder ikke garanti på bordplader, der ikke er samlet/monteret i overensstemmelse med forskrifterne i HTHs monteringsvejledning.

Trækkanter  
Lakerede: For at få mest glæde af den nye bordplade, skal trækkanterne efterbehandles med lak efter behov - mindst en gang årligt. Dette gøres bedst ved at pudse trækkanter med fint sandpapir, dog uden at jilbe på laminatoverfladen, og efterlakere kanterne med 2-komponent syrehar- dende lak (kan købes hos HTH).

Oliebandede: Kanterne skal i de første 4-8 uger efterbehandles ca. 1 gang ugentligt med rå linolie. Dette gøres lettest ved at påføre et tyndt lag olie med klud eller pensel. Når kanterne er mættede og ikke modtager mere olie, skal de heretter kun vedligeholdes med olie efter behov - mindst én gang årligt. NB! Undgå, at olien kommer i berøring med andre materialer (f.eks. laminat), da det kan være vanskeligt at fjerne den.

Rustfrit stål: Ved daglig vedligeholdelse kan De bruge almindeligt opvaskemiddel - sky efter med varmt vand. Kalkrester kan fjernes med hus- holdningseddike eller med Sidel. Sidel fjerner effektivt fedt, mælk og vandpletter. Et lille antal dråber er tilstrækkeligt på en fugtig klud for at få Deres stålplader rene igen. Samtidig efterlader Sidel en siliciumfilm, som beskytter overfladen og letter den daglige rengøring. Hvis frugtstift får lov at ligge, kan det forårsage pletter på bordpladen - årtér derfor med det samme.

Bordplader af massivt træ  
Lakbehandlede bordplader skal behandles på samme måde som låger. Oliebehandlede bordplader kræver en jævnlig behandling med rå linolie i den første tid efter monteringen. Forset med behandlingen, indtil bordpladen er helt mættet. Giv herefter kun bordpladen olie ca. en gang om måneden. Husk, ca. 20 min. efter hver behandling at årtóre overskydende olie (0,8%) Fåre for selvansøgning af olieklude). Rengøring af oliebe- handlede bordplader foretages med en klud, opvredet i vand, tilsat et almindeligt, mildt opvaskemiddel (maks. 1 teskefuld pr. liter vand) efterfulgt af en grundlig afvaskning i træets længderetning med en tør, blød klud. Ved installation af opvaskemaskine skal dampspærre opsættes under bordplade. Ved specialbordplader monteres og vedligeholdes disse efter den vejledning, der medfølger pladen. HTH yder ikke garanti på bordpla- der, der ikke er samlet/monteret i overensstemmelse med forskrifterne i HTHs monteringsvejledning.

Frasætningsplade  
Pladen rengøres med et almindeligt opvaskemiddel. For at bevare en blank overflade, kan pladen påføres et tyndt lag paraffinolie eller vaselino- lie. Herefter aftørres pladen med en klud.

Vaske  
Stålvasker aftørres normalt med en opvredet klud. Hvis der opstår misfarvninger, kan vasken rengøres med skurepulver. Der kan også i handelen fås udmærkede specialpræparater til rengøring af stålvasker. Emaljerede og støbe vaske må ikke rengøres med skurepulver, da det ridser emaljen. Hvis der er opstået misfarvning, anbefales rengøring med vand tilsat klórín i forholdet 1 del klórín til 1 del vand.

Indeklimalventilation  
Skabene må ikke udsættes for vedvarende kontakt med vand. Vandstænk m.m. bør straks aftørres. For at undgå fugtskader på skabene er omhyg- gelig udluftning påkrævet, specielt i vådrum og ved f.eks. opvaskemaskiner (ved opvaskemaskine skal dampspærre dække samling mellem kant og spånplade). Deres nye køkken overholder såvel boligministeriets krav samt kravene fra Dansk Indeklimal Mærkning. For at sikre et godt indeklima bør der i eftervert beboelsesrum være en samlet udsugning af luften på mindst 0,5 gange i timen. Køkkenet bør have en grundudsugning på 20 l/sek. (72 m<sup>3</sup>/time) gennem emhætte. Tilførsel af frisk luft gennem vinduer, døre eller udluftningsventil. Emhætten bør være forsynet med aftage- ligt fedtfilter, der kan rengøres. Bad og toilet bør have udsugning på mindst 15 l/sek. (54 m<sup>3</sup>/time), i øvrigt henvises til krav beskrevet i bygningsreglementet (eller lokale regler).



...du får det lidt bedre hos

# MONTERINGS- & VEDLIGEHOLDELSESVEJLEDNING

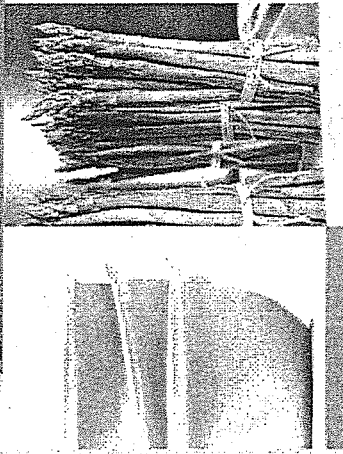
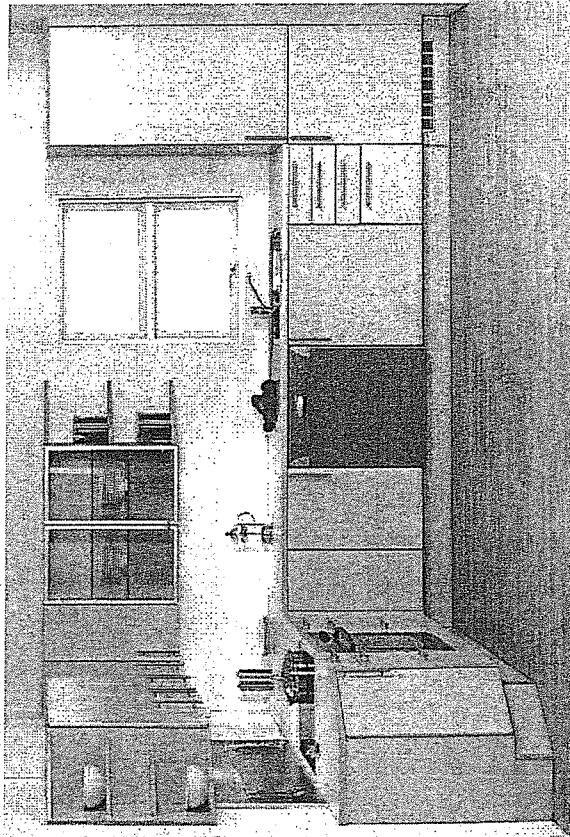

# FINEREDE SOKLER TIL SOKKELBEN



...du får det lidt bedre hos

## Produkt- og vedligeholdelsesvejledning for HTH.

### Lakerede/malede låger

Låger, skuffer m.v., der er behandlet med lak har en modstandsdygtig og glat overflade. Den daglige rengøring foretages ved aftørring med en ren klud, hårdt opvredet i lunkent vand. Tør efter med en tør klud. Fedtpletter, som ikke kan fjernes på denne måde, aftørres med en klud, hårdt opvredet i vand, tilsat et almindeligt, mildt opvaskemiddel (maks. 1 teskefuld pr. liter vand). Tør efter med en tør klud. Undgå at behandle Deres skabe med nogle af de forskellige plejemidler til møbler, som findes i handelen, da visse af disse midler ændrer overfladernes karakter. *Salmiakholdige rengøringsmidler må kun anvendes efter fortynding med vand.* Kaffemaskiner og andre dampafgivende produkter må ikke stilles under overskabe.

### Laminatbelagte låger

Låger, skuffer m.v., der er laminatbelagte har en modstandsdygtig og glat overflade. Den daglige rengøring foretages ved aftørring med en ren klud, hårdt opvredet i lunkent vand. Tør efter med en tør klud. Fedtpletter, som ikke kan fjernes på denne måde, aftørres med en klud, hårdt opvredet i vand, tilsat et almindeligt, mildt opvaskemiddel (maks. 1 teskefuld pr. liter vand). Tør efter med en tør klud. Farvede mærker fra sko eller lignende kan forsigtigt fjernes med rensebenzin (OBS Brandfare!). Tør efter med en fugtig klud. Undgå at behandle Deres skabe med nogle af de forskellige plejemidler til møbler som findes i handelen, da visse af disse midler ændrer overfladernes karakter. *Salmiakholdige rengøringsmidler må kun anvendes efter fortynding med vand.* Kaffemaskiner og andre dampafgivende produkter må ikke stilles under overskabe.

### Hylder

Overfladen på hylder består af melamin, som er meget slidstærk. Rengøringen foretages med en klud, opvredet i vand, tilsat et almindeligt, mildt opvaskemiddel (maks. 1 teskefuld pr. liter vand). Særlig vanskelige pletter kan forsigtigt fjernes med sprit.

### Laminatbordplader

Laminatbordplader har en meget slidstærk overflade, som dog kan blive ridset, hvis man f.eks. skærer direkte på pladen. *Garantien dækker ikke, hvis der opstået skader fra knive eller andre ridsende genstande, f.eks. keramik. Ligeledes vil garantien ikke dække, hvis der er brugt skurepulver til rengøring af bordplade.* Den daglige rengøring foretages ved aftørring med en klud, hårdt opvredet i vand, tilsat et almindeligt, mildt opvaskemiddel (maks. 1 teskefuld pr. liter vand). Vanskelige pletter kan forsøges fjernet med vand tilsat klorin i forholdet 1 del klorin til 1 del vand (bemærk: Træforkanter tåler ikke denne koncentration) – brug alternativt acetone – husk tilstrækkelig udluftning. Pladen vaskes med lunkent vand efter behandling med rengøringsmidler. Ved installation af opvaskemaskine skal dampspærre opsættes under bordplade. Kaffemaskiner og andre dampafgivende produkter må ikke stilles over samlinger i bordplade.

### Trækanter

#### Lakerede:

For at få mest glæde af den nye bordplade, skal trækanter efterbehandles med lak efter behov – mindst en gang årligt. Dette gøres bedst ved at pudse trækanter med fint sandpapir, dog uden at slibe på laminatoverfladen, og efterlakere kanterne med 2-komponent syre-hærdende lak (kan købes hos HTH).

#### Oliebehandlede:

Kanterne skal i de første 4-8 uger efterbehandles ca. 1 gang ugentlig med rå linolie. Dette gøres lettest ved at påføre et tyndt lag olie med klud eller pensel. Når kanterne er mættede og ikke modtager mere olie, skal de herefter kun vedligeholdes med olie efter behov – mindst en gang årligt. **NB!** Undgå at olien kommer i berøring med andre materialer (f.eks. laminat), da det kan være vanskeligt at fjerne olien.

### Bordplader af massivt træ

Lakbehandlede bordplader skal behandles på samme måde som låger. Oliebehandlede bordplader kræver en jævnlig behandling med rå linolie i den første tid efter monteringen. Fortsæt med behandlingen, indtil bordpladen er helt mættet. Giv herefter kun bordpladen olie ca. en gang om måneden. *Husk, ca. 20 min. Efter hver behandling, at aftørre overskydende olie.* (OBS! Fare for selvantænding af olieklud!). Rengøringen foretages med en klud, opvredet i vand, tilsat et almindeligt, mildt opvaskemiddel (maks. 1 teskefuld pr. liter vand). Efterfulgt af en grundig afgnidning i træets længderetning med en tør, blød klud (ved specialbordplader monteres og vedligeholdes disse efter vejledning, der medfølger pladen). Ved installation af opvaskemaskine skal dampspærre opsættes under bordplade. Kaffemaskiner og andre dampafgivende produkter må ikke stilles over samlinger i bordplade. **NB!** Vær opmærksom på, at bordpladetykkelsen kan svinge  $\pm 2$  mm.

### Bordplader af rustfrit stål

Ved daglig vedligeholdelse kan De bruge almindeligt opvaskemiddel – skyl efter med varmt vand. Kalkrester kan fjernes med husholdningseddike eller med Sidol. Sidol fjerner effektivt fedtsmuds, kalk og vandpletter. Et lille antal dråber er tilstrækkeligt på en fugtig klud for at få Deres stålplade ren igen. Samtidig efterlader Sidol en siliconehinde, som beskytter overfladen og letter den daglige rengøring. Hvis frugtsaft får lov at ligge, kan det forårsage pletter på bordpladen; - aftør derfor med det samme. **NB!** Vær opmærksom på, at bordpladetykkelsen kan svinge  $\pm 2$  mm.

### Bordplader af natursten

Vareprøver af natursten m.v. er kun indikationer af farve og struktur. På leverancer med mere end en naturstensplade, kan der ligeledes være farve og strukturforskelle, de enkelte plader imellem. Kløvede materialer kan indeholde væsentlige forskelle i tykkelsen, også i det enkelte emne. Natursten som indeholder sandhuller, glasårer, porøse overflader eller koncentrationer af farvepigmenter der fremstår som pletter, giver ikke anledning til reklamationer, da det er en naturlig del af stenen. Køber skal acceptere reparationer af naturfejl, som kan forekomme i forbindelse med overflade og kantbehandling, når reparation er udført fagmæssigt korrekt. Vedligeholdelse af natursten afhænger af hvorvidt det er marmor, granit eller skifer. Specifik vedligeholdelsesvejledning kan fås hos HTH. **NB!** Vær opmærksom på, at bordpladetykkelsen kan svinge  $\pm 2$  mm.

**NB!** Vær opmærksom på, at i samme leverance med flere bordplader, kan bordpladetykkelsen svinge  $\pm 2$  mm, også indenfor samme pladesæt.

MONTERINGSVEJLEDNING  
ASSEMBLY INSTRUCTIONS

UNI-FLEX  
12V / 10 W  
HALOGEN IND- OG UNDERBYGNINGSLAMPE  
HALOGEN FITTED LIGHT

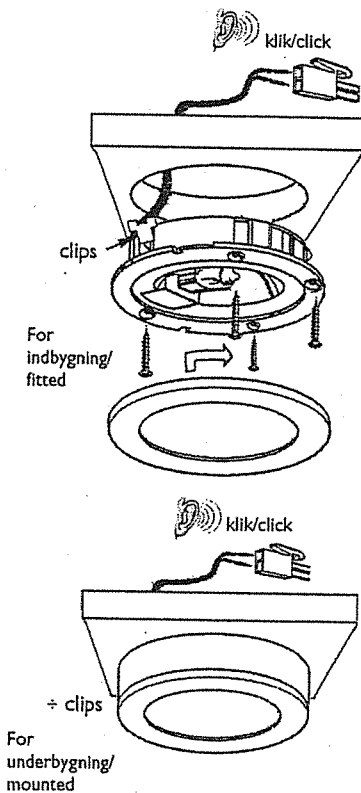

Indbygget, underbygget  
samt clipsversion

Fitted, mounted and  
push fit version

Tilslut kun til transformere  
i henhold til VDE regulativ  
055/EN 607 42 eller  
spændingsforsyning i henhold til  
VDE 0100, del 410

Connection to safety transformer  
only as per VDE regulation  
0551/EN 607 42 (SELV)  
or to voltage supply as per  
VDE 0100, part 410

 halogenpære 12V/10W  
G4 sokkel

halogen lamp 12V/10W  
G4 lampholder

 AMP-MINI-UNIVERSAL

 Afstand til brændbart  
materiale  
0,10 m

distance to inflammable  
material

 Velegnet til  
montering i møbler

suitable for furniture  
installation

 klasse III

class III safety extra  
low voltage (SELV)

 beregnet for direkte  
montering på almindeligt  
brændbart underlag (f. eks. træ)

appropriate for installation  
on normally inflammable  
material (e. g. wood)

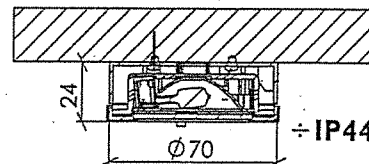
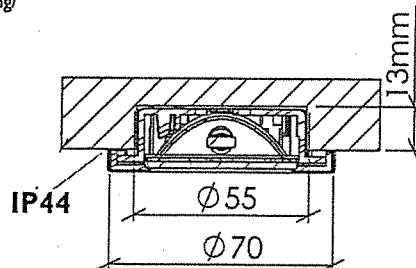

 LOEVSCHELL A/S

Nikkelvej 11 8900 Randers tlf. 8711 4050 fax. 8711 4051

Email: loevschall@loevschall.dk www.loevschall.dk

BERECHT SOLUTIONS